



МЕГАПИКСЕЛЬНАЯ СЕТЕВАЯ ИК-КАМЕРА ВНЕШНЕЙ УСТАНОВКИ

РУКОВОДСТВО ПО УСТАНОВКЕ

Пожалуйста, внимательно ознакомьтесь с данным руководством перед началом эксплуатации устройства, храните его в доступном месте для справки.

ВАЖНАЯ ИНФОРМАЦИЯ ПО БЕЗОПАСНОСТИ



Все изделия без содержания свинца, которые предлагаются компанией, соответствуют всем требованиям Европейского закона, изложенном в Директиве о запрещении опасных веществ (RoHS), что означает, что наши производственные процессы строго придерживаются правила использования материалов "без свинца" и без опасных субстанций, которые приведены в директиве.



Символ перечеркнутой мусорной корзины на колесиках означает, что в пределах Европейского Союза этот продукт должен утилизироваться отдельно в конце срока своей эксплуатации. Это относится к Вашему изделию и любой другой периферии, которая отмечена этим символом. Не следует выбрасывать эти изделия вместе с неотсортированным домашним мусором. Обратитесь к Вашему дилеру для уточнения процедур утилизации данного оборудования.

Упомянутые торговые марки

iPhone® является зарегистрированной торговой маркой компании Apple Inc.

BlackBerry® и аналогичные торговые марки, наименования и логотипы являются собственностью компании Research In Motion Limited и/или используются в США и других странах мира. Они используются по лицензии, полученной от компании Research In Motion Limited.

Android™ является торговой маркой компании Google Inc. Использование этой марки осуществляется в рамках разрешений от компании Google Permissions.

Компания Windows Mobile & Symbian, упомянутая в этом документе, является зарегистрированной торговой маркой соответствующих обладателей прав.

Отказ от ответственности за последствия использования

Мы оставляем за собой право редактировать или удалять любую часть данного руководства в любой момент времени. Мы не гарантируем или не предполагаем нести любые юридические обязательства или ответственность за точность, полноту или полезные свойства данного руководства. Содержимое данного руководства является предметом, который может быть изменен без соответствующего уведомления.

Лицензия MPEG4

ЭТОТ ПРОДУКТ ЯВЛЯЕТСЯ ЛИЦЕНЗИРОВАННЫМ В СООТВЕТСТВИИ С ПОРТФЕЛЬНОЙ ЛИЦЕНЗИЕЙ НА ВИЗУАЛЬНЫЙ ПАТЕНТ ДЛЯ ПЕРСОНАЛЬНОГО И НЕКОММЕРЧЕСКОГО ИСПОЛЬЗОВАНИЯ ПОКУПАТЕЛЕМ С ЦЕЛЬЮ (i) ДЕКОДИРОВАНИЯ ВИДЕО В СООТВЕТСТВИИ ВИДЕО СТАНДАРТОМ MPEG4 (MPEG-4 VIDEO) И/ИЛИ (ii) ДЕКОДИРОВАНИЯ ВИДЕО MPEG4, КОТОРОЕ БЫЛО ЗАКОДИРОВАНО ПОКУПАТЕЛЕМ, ЗАНИМАЮЩИМСЯ ПЕРСОНАЛЬНОЙ И НЕКОММЕРЧЕСКОЙ ДЕЯТЕЛЬНОСТЬЮ И/ИЛИ БЫЛО ПОЛУЧЕНО ОТ ПРОВАЙДЕРА ВИДЕО, ЛИЦЕНЗИРОВАННОГО MPEG LA, ЧТОБЫ ОБЕСПЕЧИТЬ ВИДЕО В ФОРМАТЕ MPEG4. НИКАКОЙ ЛИЦЕНЗИЕЙ НЕ ПРЕДОСТАВЛЯЕТСЯ ИЛИ НЕ ДОЛЖНО ПРЕДПОЛАГАТЬСЯ ЕЕ ПРЕДОСТАВЛЕНИЕ ДЛЯ КАКОГО-ЛИБО ИСПОЛЬЗОВАНИЯ. ДОПОЛНИТЕЛЬНАЯ ИНФОРМАЦИЯ, ВКЛЮЧАЯ СООТВЕТСТВУЮЩЕЕ ПРОДВИЖЕНИЕ ДЛЯ ВНУТРЕННЕГО ИЛИ КОММЕРЧЕСКОГО ИСПОЛЬЗОВАНИЯ И ЛИЦЕНЗИРОВАНИЕ МОГУТ БЫТЬ ПОЛУЧЕНЫ У КОМПАНИИ MPEG LA, LLC. СМ. [HTTP://WWW.MPEGLA.COM](http://www.mpegla.com).

Лицензирование GPL



Этот продукт содержит коды, которые были разработаны третьими сторонами и которые являются предметом Генеральной публичной лицензией GNU (GPL) или Ограниченной публичной лицензией GNU (LGPL).

Код GPL, используемый в данном продукте, применяется без какой-либо гарантии и является предметом копирайта соответствующего автора.

Другие источники кодов, которые являются предметом GPL-лицензий, доступны по запросу. Мы рады предоставить наши модификации для ядра Linux, а также несколько новых команд и некоторые средства, которые позволяют Вам получать доступ к кодам этого ядра. Коды выложены на FTP-сайте и могут быть загружены с приведенного ниже адреса или могут быть предоставлены Вашим дистрибьютором:

СОДЕРЖАНИЕ

1. ОБЗОР	1
1.1 Содержимое пакета	1
1.2 Габариты	1
1.3 Обзор кабеля	1
2. УСТАНОВКА И ПОДКЛЮЧЕНИЕ	2
2.1 Установка камеры.....	2
2.2 Подключение к источнику питания	3
3. ПОДКЛЮЧЕНИЕ КАМЕРЫ К СЕТИ INTERNET	5
3.1 Доступ к камере по локальной сети (LAN).....	5
3.2 Настройка сети с помощью мастера.....	10
4. ПЕРЕД НАЧАЛОМ ИСПОЛЬЗОВАНИЯ	14
4.1 Среда установки камеры	14
4.2 Калибровка фокуса для каждого фокусного расстояния	14
ПРИЛОЖЕНИЕ 1 СОЗДАНИЕ УЧЕТНОЙ ЗАПИСИ (АККАУНТА) ДЛЯ СЛУЖБЫ DDNS	16
ПРИЛОЖЕНИЕ 2 НАСТРОЙКИ ФУНКЦИИ ОТСЛЕЖИВАНИЯ ПО ЛИЦУ	19

1. ОБЗОР

1.1 Содержимое пакета

- Сетевая камера
- Кабельный переходник-удлиннитель RJ45
- Руководство по установке
- Диск CD-ROM (на который записаны руководства пользователя и программное обеспечение CMS "Video Viewer")

1.2 Габариты

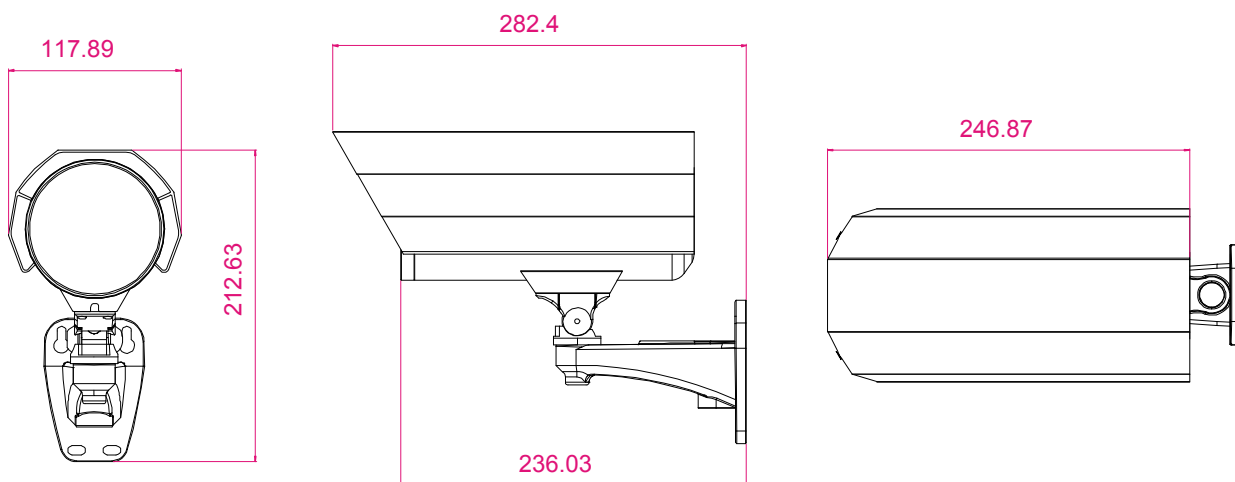

1.3 Обзор кабеля

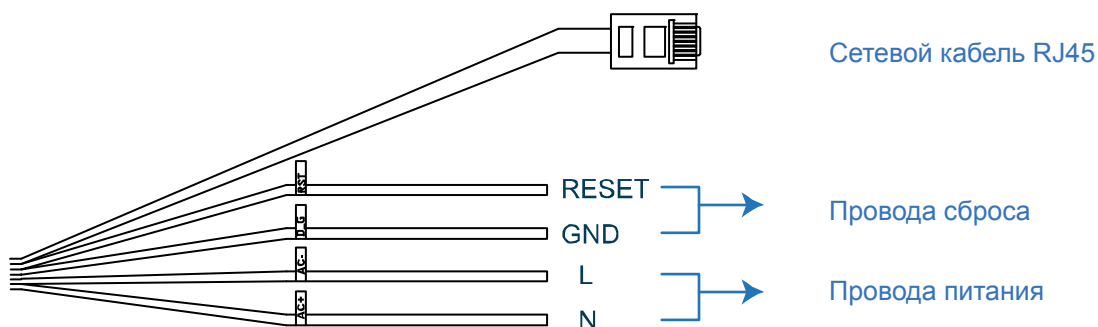

КАБЕЛЬ	ОПИСАНИЕ
Сетевой кабель RJ45	Соедините кабель с комплектным кабельным переходником-удлинителем RJ45 для удлинения кабеля, и подготовьте другой сетевой кабель RJ45 подходящей длины для выполнения подключения.
Провода сброса	Снимите изоляционное покрытие с этих двух проводов и скрутите их вместе для сброса настроек по умолчанию. Это сбросит все параметры, включая IP-адрес, до заводских настроек по умолчанию. Примечание: Перед скручиванием этих двух проводов отключите электропитание, а потом снова подключите его для сброса настроек по умолчанию. После выполнения сброса рассоедините данные провода.
Провода питания	Подключите к источнику электропитания переменного тока. Детальную информацию см. в разделе "2.2 Подключение к источнику питания" на стр. 3.

2. УСТАНОВКА И ПОДКЛЮЧЕНИЕ

2.1 Установка камеры

Примечание: Нижеприведенная иллюстрация показывает только процесс монтажа, и фактическое изделие может отличаться по виду от указанного на рисунке.



Наклейте монтажную самоклеющуюся этикетку, которая идет в комплекте, на предполагаемое место монтажа камеры. В зависимости от условий монтажа, просверлите в центре наклейки отверстие для возможности последующего проведения кабелей питания и видеосигнала.

Слегка закрутите шурупы в точках (a) & (b), как показано на рисунке, и убедитесь, что они не закручены до конца.

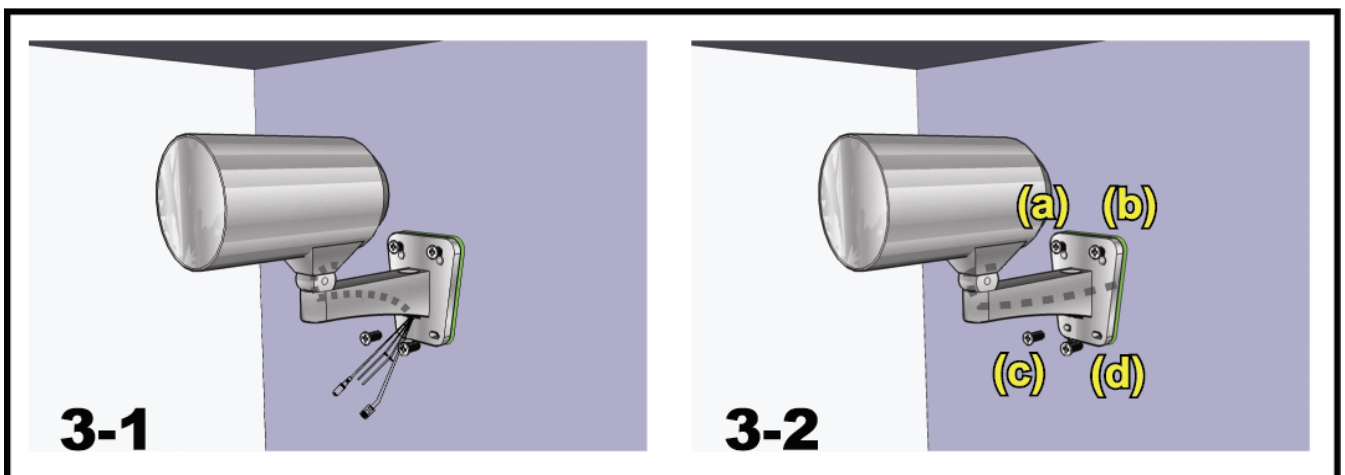

- 1) В зависимости от условий монтажа, проведите кабели питания и видеосигнала через кронштейн и определите способ укладки кабеля для камеры:
3-1 – Кабель спрятан с другой стороны стены.
3-2 – Кабель укладывается по стене.
- 2) Повесьте кронштейн с камерой на шурупы, вкрученные на 2-ом шаге установки, и потяните кронштейн вниз для фиксации.
- 3) Затяните шурупы в точках (a) и (b), и вкрутите два других шурупа в точках (c) и (d) для фиксации кронштейна.

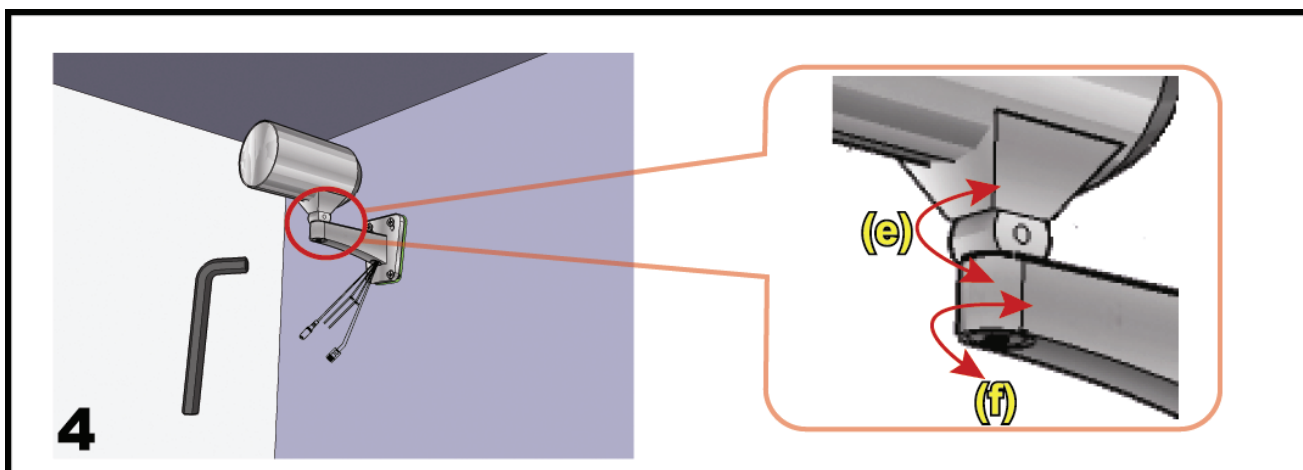

Отрегулируйте углы направления камеры:

- (e) Отрегулируйте вертикальный угол камеры и закрепите его с помощью винта и ключа, которые поставляются вместе с кронштейном.
- (f) Слегка отпустите винт на шарнирном соединении камеры при помощи комплектного ключа, отрегулируйте горизонтальный угол и закрепите шарнир снова.

2.2 Подключение к источнику питания

Возьмите сетевой шнур питания и отрежьте на нем гнездо штепсельного разъема. После этого снимите изоляционное покрытие на концах положительного, отрицательного и заземляющего проводов.



Найдите на камере два провода с маркировкой "L" (красный) и "N" (черный) и снимите небольшие участки изоляции с их концов.

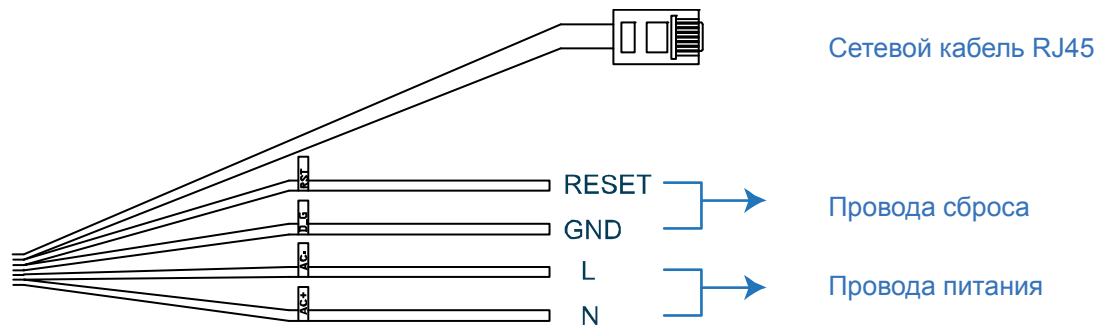

Скрутите вместе провода камеры и сетевого шнура питания в соответствии друг к другу (положительный с положительным, отрицательный с отрицательным, а провод заземления оставьте). После этого заизолируйте соединенные провода при помощи изоляционной ленты.

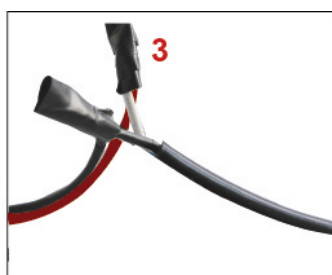
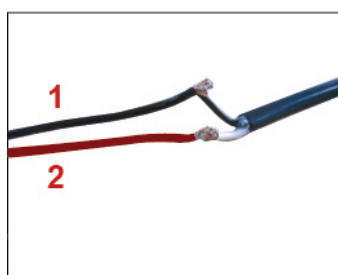

- 1** N (черный)
- 2** L (красный)
- 3** Покрытие изоляционной лентой

3. ПОДКЛЮЧЕНИЕ КАМЕРЫ К СЕТИ INTERNET

Перед использованием Вашей камеры, пожалуйста, выполните все инструкции, которые приведены ниже, для завершения сетевых установок на основе имеющегося у Вас установленного оборудования:

- Чтобы осуществить конфигурирование сетевых установок, Вы должны подключить Вашу камеру к Вашему персональному компьютеру (ПК) по локальной сети. Подробности см. "3.1 Доступ к камере по локальной сети (LAN)" на странице 5.
- Для установки сетевых настроек с помощью мастера настройки см. раздел "3.2 Настройка сети с помощью мастера" на стр. 10.

3.1 Доступ к камере по локальной сети (LAN)

Шаг 1: Соединить данную сетевую камеру и Ваш ПК с помощью сетевого кабеля RJ45 и убедиться, что камера включена.

Шаг 2: Ввести IP-адрес компьютера в формате "192.168.1.XXX" (XXX любое число 1~255, за исключением 10).

Для пользователей Windows XP:

- а) Щелкнуть по кнопке "start" (Пуск) и выберите → "Control Panel" (Панель управления) → "Network and Internet Connections" (Сеть и подключение к Интернету) → "Network Connections" (Сетевые подключения) (Если Вы находитесь в "Category View" (Просмотр категории)).

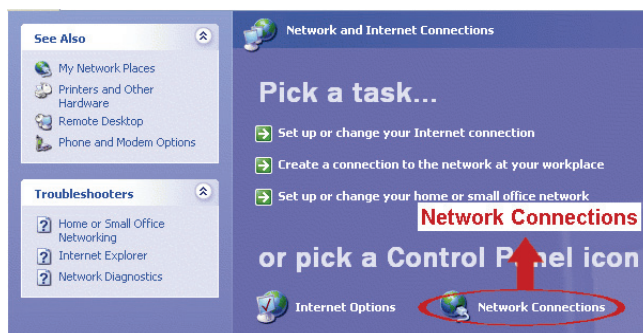

- b) В окне “LAN or High-Speed Internet” (Локальная сети или высокоскоростное подключение к Интернету) щелкните правой кнопкой мыши по значку “Local Area Connection” (Подключение к локальной сети) и выберите опцию “Properties” (Свойства).

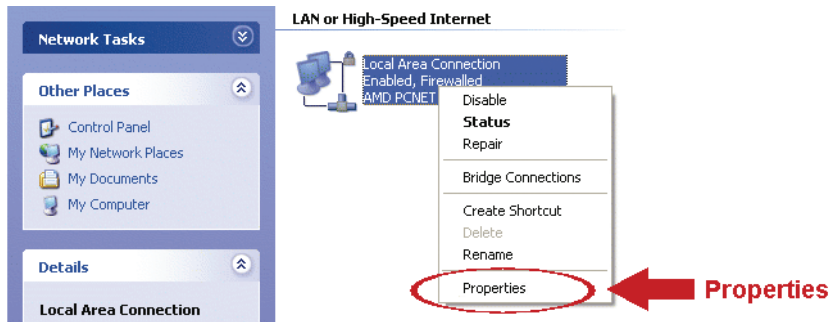

- c) Во вкладке “General” (Общие) выберите “Internet Protocol (TCP/IP)” (Интернет протокол (TCP/IP)) и далее “Properties” (Свойства).
- d) Во вкладке “General” (Общие) выбрать “Use the following IP address” (Используйте следующий IP-адрес) “192.168.1.XXX” (XXX может быть любым числом 1~255 за исключением 10).

Примечание: Рекомендуется сначала записать все текущие установки, а затем выполнить их изменения в соответствии с инструкциями. Это окажется полезным, когда Вам понадобится восстановить сетевые установки Вашего ПК для подключения к Интернету позднее.

- e) Щелкнуть по кнопке “ОК”, чтобы закрыть диалоговое окно “Internet Protocol (TCP/IP) Properties” (Свойства интернет протокола). Затем щелкнуть по кнопке “Close” (Закреть), чтобы закрыть диалоговое окно “Local Area Connection Properties” (Свойства подключения к локальной сети).

Для пользователей Windows Vista:

- a) Нажать кнопку “Start” (Пуск) и выбрать → “Control Panel” (Панель управления) → “Network and Internet” (Сеть и Интернет), чтобы войти в “Network and Sharing Center” (Центр сетевых подключение и совместного доступа). Затем щелкнуть по кнопке “Manage network connections” (Управление сетевыми подключениями) (Если Вы находитесь окне “Category View” (Просмотр категории)).

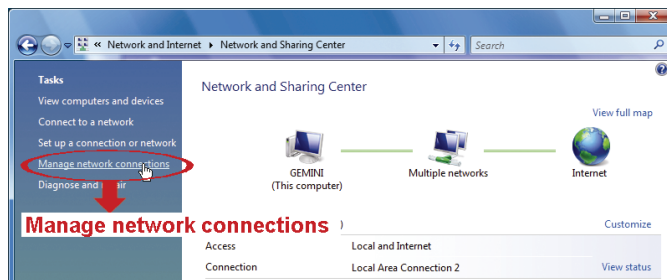

- b) Щелкнуть правой кнопкой мыши “Local Area Connection” (Подключение к локальной сети) и выбрать “Properties” (Свойства).

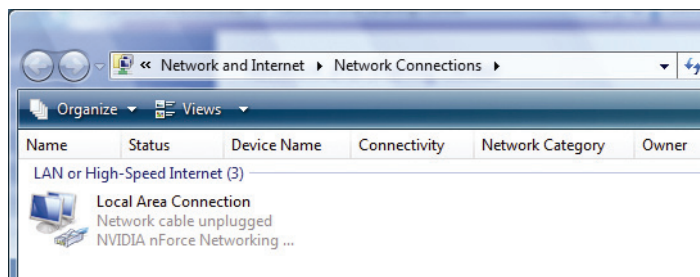

- c) Во вкладке “Networking” (Создание сети) выбрать “Internet Protocol Version 4 (TCP/IPv4)” (Версия 4 протокола подключения к Интернету (TCP/IPv4)), а затем выбрать “Properties” (Свойства).

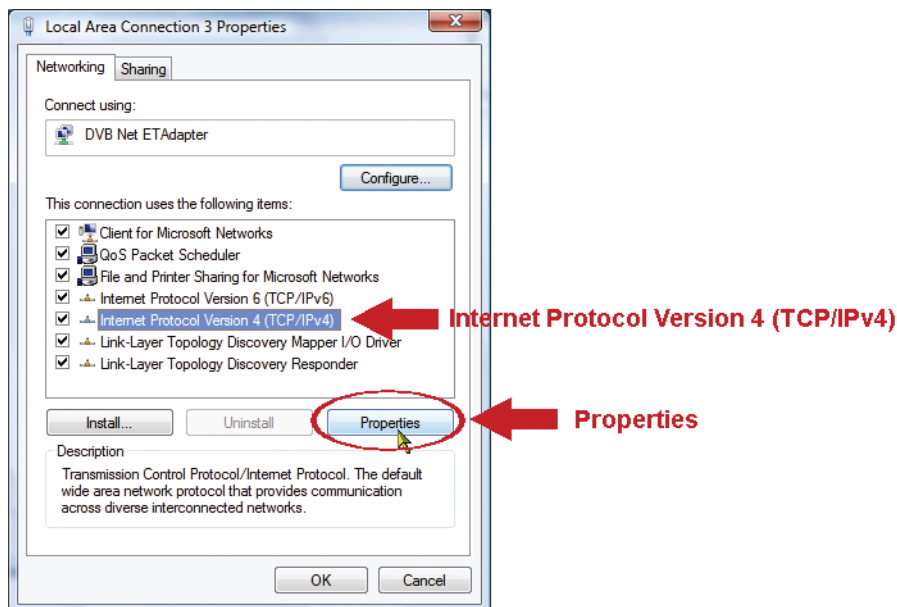

- d) Во вкладке “General” (Общие) выбрать “Use the following IP address” (Использование следующего IP-адреса) и установить IP-адрес так, как это описано ниже.

Примечание: Рекомендуется сначала записать все текущие установки, а затем выполнить их изменения в соответствии с инструкциями. Это окажется полезным, когда Вам понадобится восстановить сетевые установки Вашего ПК для подключения к Интернету позднее.

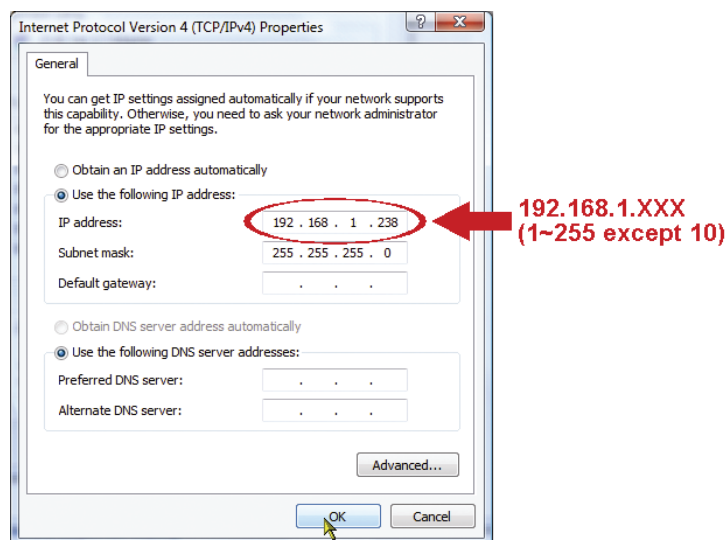

- e) Щелкнуть по кнопке “ОК”, чтобы закрыть диалоговое окно “Internet Protocol Version 4 (TCP/IPv4) Properties” (Свойства Интернет протокола). Затем щелкнуть по кнопке “Close” (Заккрыть), чтобы закрыть диалоговое окно “Local Area Connection Properties” (Свойства подключения к локальной сети).

Для пользователей Windows 7:

- a) Нажать кнопку “” (start) (Пуск) и выбрать → “Control Panel” (Панель управления) → “Network and Internet” (Сеть и Интернет), чтобы войти в “Network and Sharing Center” (Центр сетевых подключение и совместного доступа). Затем щелкнуть по кнопке “Change adapter settings” (Изменить установки адаптера).

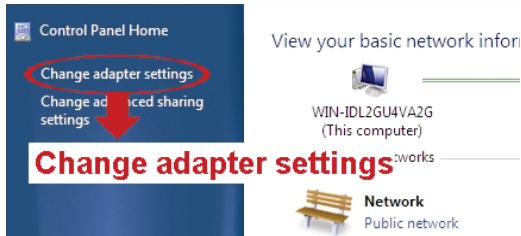

- b) Щелкнуть правой кнопкой мыши “Local Area Connection” (Подключение к локальной сети) и выбрать “Properties” (Свойства).

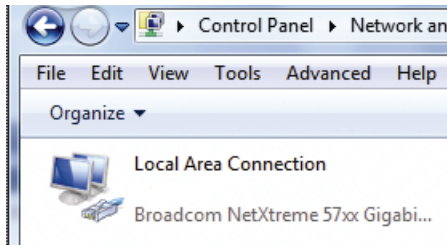

Примечание: Если подключение к Вашей локальной сети запрещено, пожалуйста, разрешите его.

- c) Во вкладке “Networking” (Создание сети) выбрать “Internet Protocol Version 4 (TCP/IPv4)” (Версия 4 протокола подключения к Интернету (TCP/IPv4)), а затем выбрать “Properties” (Свойства).
- d) Во вкладке “General” (Общие) выбрать “Use the following IP address” (Использование следующего IP-адреса) и установить IP-адрес так, как это описано ниже.

Примечание: Рекомендуется сначала записать все текущие установки, а затем выполнить их изменения в соответствии с инструкциями. Это окажется полезным, когда Вам понадобится восстановить сетевые установки Вашего ПК для подключения к Интернету позднее.

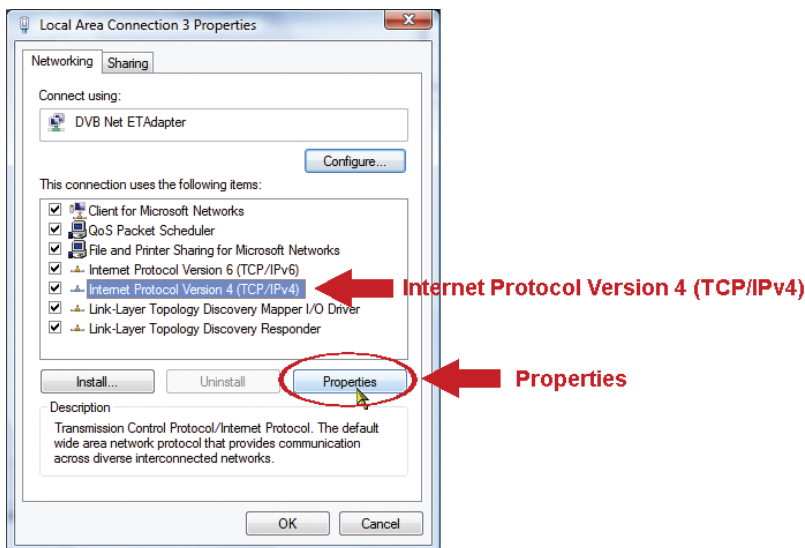

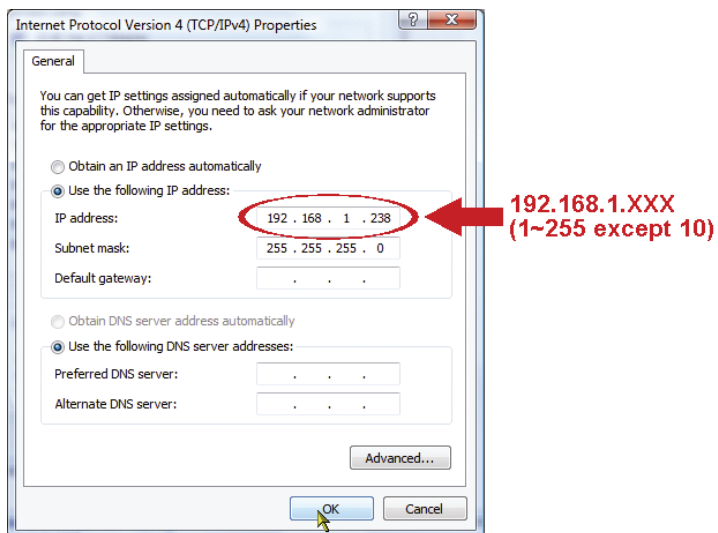

- е) Щелкнуть по кнопке “ОК”, чтобы закрыть диалоговое окно “Internet Protocol Version 4 (TCP/IPv4) Properties” (Свойства Интернет протокола). Затем щелкнуть по кнопке “Close” (Закреть), чтобы закрыть диалоговое окно “Local Area Connection Properties” (Свойства подключения к локальной сети).

3.2 Настройка сети с помощью мастера

Через веб-браузер имеется доступ к мастеру быстрой установки для изменения пароля, настройки даты и времени и сетевых настроек.

Примечание: Настройки также можно поменять позже на странице конфигурации системы через веб-браузер. Детальную информацию см. в разделе "4. ПЕРЕД НАЧАЛОМ ИСПОЛЬЗОВАНИЯ" руководства пользователя.

- Шаг 1 Откройте Ваш веб-браузер, например, Internet Explorer, и введите "<http://192.168.1.10>" в строке адреса в Интернете.
- Шаг 2: На странице ввода учетной записи ввести установки по умолчанию для имени пользователя (admin) и пароля (admin), а также ввести секретный пароль, который приведен на рисунке ниже. После этого нажмите "LOGIN" (Войти).
- Шаг 3: После этого мастер проводит анализ вашей сети и показывает ваше сетевое окружение. Выберите "Next" (Дальше), чтобы продолжить.

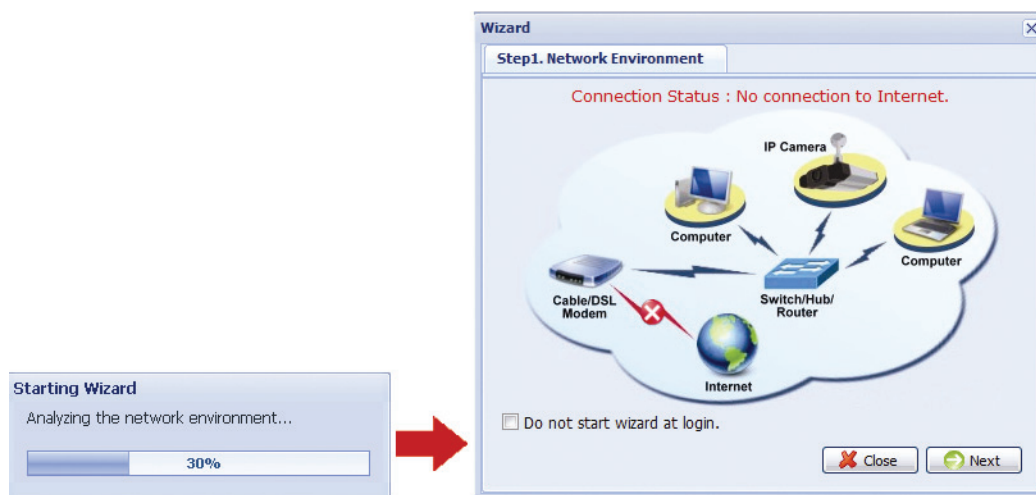

- Шаг 4: На вкладке "Account" (Учетная запись) поменяйте, при необходимости, пароль доступа. Если такой необходимости нет, оставьте все поля пустыми и нажмите "Next" (Дальше).

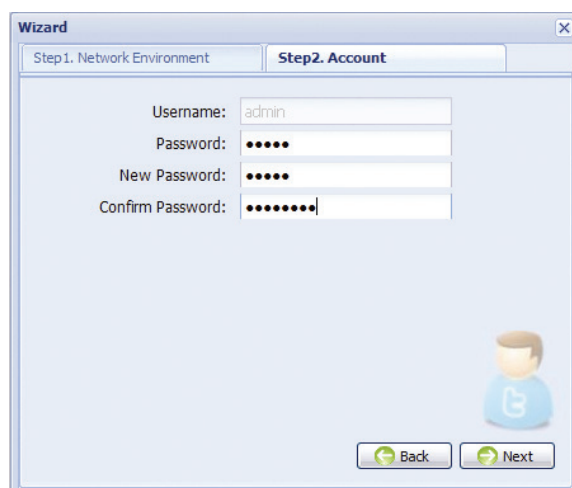

- Шаг 5: На вкладке "Date and Time" (Дата и время) проверьте верность настроек даты и времени и

при необходимости измените их.

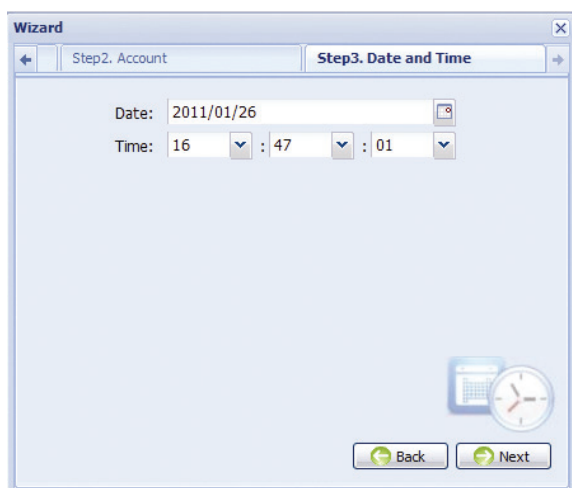

Шаг 6: На вкладке “Network” (Сеть) выберите тип сети в зависимости от вашего сетевого окружения (Static IP / PPPoE / DHCP), и введите необходимую информацию.

Примечание: Эта камера не поддерживает POE роутер или хаб.

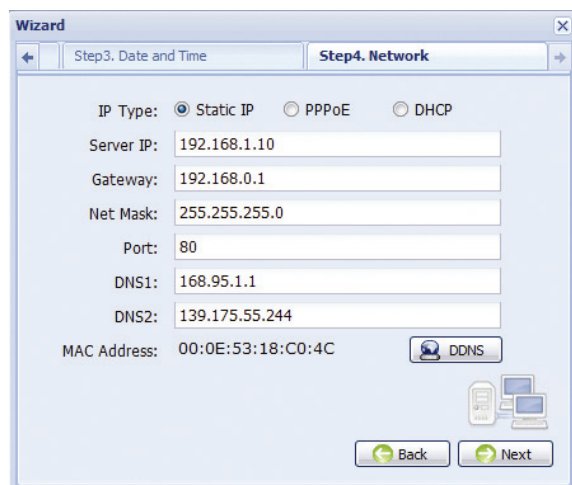

Для статического IP-адреса:

- a) Введите данные “Server IP” (IP-сервер), “Gateway” (Шлюз) и “Net Mask” (Маска сети) полученные от Вашего провайдера Интернет услуг (ISP (Internet Service Provider)).
- b) Введите номер порта. Правильное значение номера лежит в диапазоне от 1 до 9999. Значение по умолчанию равно 80. Обычно для TCP-порта в качестве значения HTTP используется 80. Однако, в некоторых случаях лучше всего изменить это значение порта для добавления большей универсальности или безопасности.

Для сетевого протокола PPPoE:

- a) Введите имя пользователя и пароль, полученные от вашего поставщика услуг Интернет.
- b) Продолжите настройку DDNS, нажав кнопку “DDNS”, как уже упоминалось на этой странице.

Примечание: Вы должны также создать учетную запись DDNS с веб-сайта, который предоставляет бесплатную службу DDNS. Подробности см. “ПРИЛОЖЕНИЕ 1 СОЗДАНИЕ УЧЕТНОЙ ЗАПИСИ (АККАУНТА) ДЛЯ СЛУЖБЫ DDNS” на странице 16.

- Выбрать имя системы, которое Вы ввели во время подписки на службу DDNS из выпадающего списка, например, dyndns.

- Ввести имя пользователя и пароль, который Вы использовали при входе в службу DDNS.
- Затем, ввести имя хоста, который Вы установили при подписке на службу DDNS, например, headoffice523.

- с) Нажмите “Save” (Сохранить) для возврата к мастеру настройки.

Для DHCP:

- а) Перед выбором этой опции Вам потребуется сначала закончить установки роутера DHCP (Динамический IP-адрес).
Выбрать роутер и подключиться к Интернету через Ваш ПК (со статическим IP-адресом (Static IP) или установкой PPPoE). Способы выполнения установок для разных роутеров различны. Пожалуйста, обращайтесь за дополнительной информацией к соответствующим руководствам пользователя.
- б) Продолжите настройку DDNS, нажав кнопку “DDNS”, как уже упоминалось на этой странице.

Примечание: Вы должны также создать учетную запись DDNS с веб-сайта, который предоставляет бесплатную службу DDNS. Подробности см. “ПРИЛОЖЕНИЕ 1 СОЗДАНИЕ УЧЕТНОЙ ЗАПИСИ (АККАУНТА) ДЛЯ СЛУЖБЫ DDNS” на странице 16.

- Выбрать имя системы, которое Вы ввели во время подписки на службу DDNS из выпадающего списка, например, dyndns.
- Ввести имя пользователя и пароль, который Вы использовали при входе в службу DDNS.
- Затем, ввести имя хоста, который Вы установили при подписке на службу DDNS, например, headoffice523.

- с) Нажмите “Save” (Сохранить) для возврата к мастеру настройки.

Шаг 7: На вкладке “Video Information” (Настройки видео) выставьте настройки видео в соответствии с условиями установки. Это поможет камере автоматически произвести самостоятельную настройку для получения изображений, соответствующих выбранному окружению.

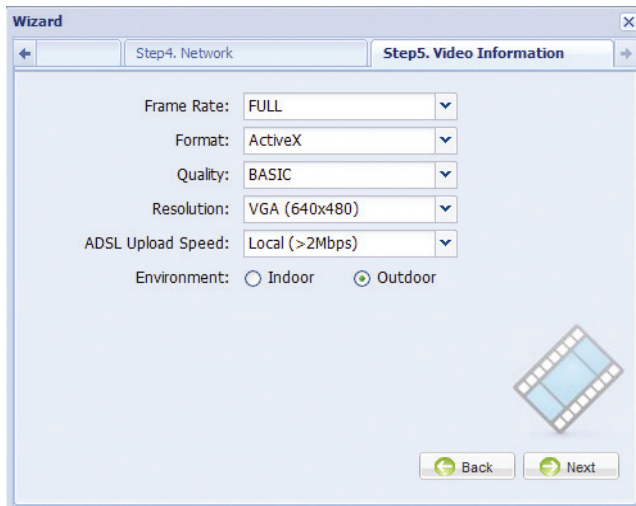

Шаг 8: На вкладке “Apply” (Применить) перечислены все внесенные изменения. Проверьте правильность внесенных изменений.

- Если они верны, нажмите “Save” (Сохранить).
- Если нет, нажмите “Back” (Назад) для возврата и внесения необходимых поправок, после чего нажмите “Save” (Сохранить) для применения настроек.

Примечание: Настройки также можно поменять позже на странице конфигурации системы через веб-браузер. Детальную информацию см. в разделе "4. ПЕРЕД НАЧАЛОМ ИСПОЛЬЗОВАНИЯ" руководства пользователя.

Шаг 9: Далее нужно отключить Вашу камеру и ПК, а затем подключить их к Интернету по отдельности.

Шаг 10: Затем надо ввести имя хоста, который Вы только что записали в адресной рамке URL для веб-браузера, после чего проверить успешно ли осуществляется доступ к камере.

4. ПЕРЕД НАЧАЛОМ ИСПОЛЬЗОВАНИЯ

После того, как монтаж камеры и сетевые настройки выполнены, необходимо произвести некоторые настройки камеры на странице “Config.” для корректной работы камеры.

Следуйте приведенным ниже инструкциям.

4.1 Среда установки камеры

Нажмите “Camera” (Камера) для входа на страницу “Camera Configuration” (Настройка камеры), и выберите “Indoor” (Внутренняя установка) или “Outdoor” (Внешняя установка) в соответствии с условиями установки.

Примечание: Если вы настроили среду установки в мастере настроек, можете переходить к следующему пункту.

Это поможет камере автоматически произвести самостоятельную настройку для получения изображений, соответствующих выбранному окружению.

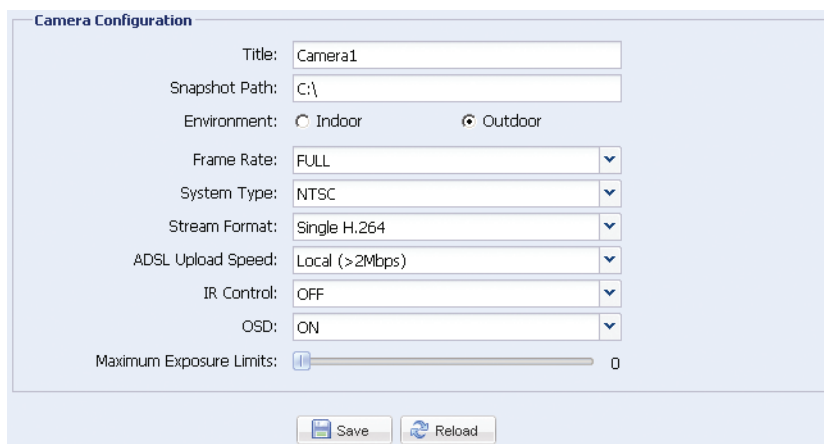

The screenshot shows the "Camera Configuration" web interface. It contains the following fields and controls:





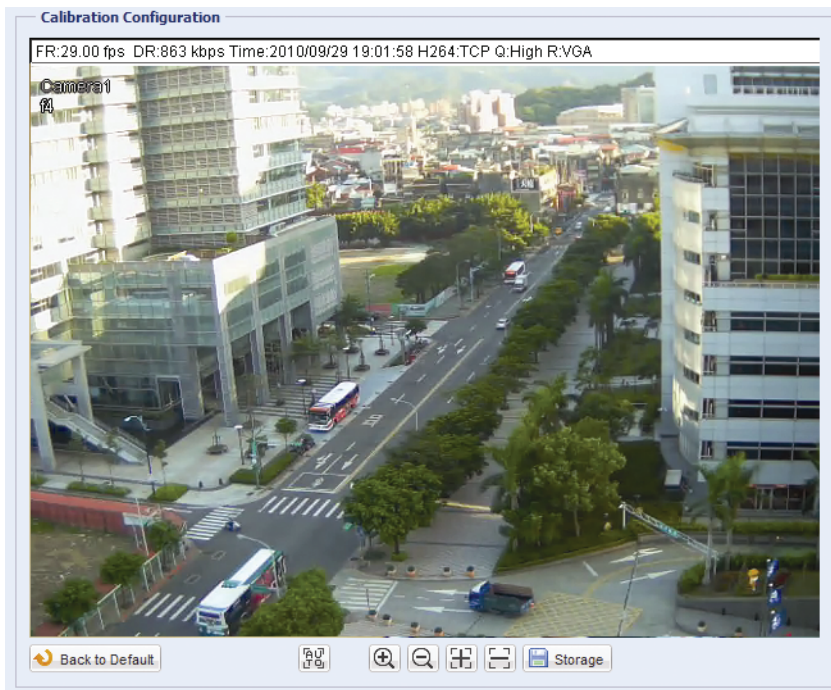

- Title: Camera1
- Snapshot Path: C:\
- Environment: Indoor Outdoor
- Frame Rate: FULL
- System Type: NTSC
- Stream Format: Single H.264
- ADSL Upload Speed: Local (>2Mbps)
- IR Control: OFF
- OSD: ON
- Maximum Exposure Limits: A slider control set to 0.
- Buttons: Save and Reload.

4.2 Калибровка фокуса для каждого фокусного расстояния

Сетевая ИК-камера имеет изменяющееся фокусное расстояние в пределах f4.0~f9.0. Чтобы проверить четкость и резкость изображения после установки камеры, пройдите на страницу “Calibration” (Калибровка) для настройки фокуса для каждого фокусного расстояния.

После завершения калибровки нажмите “Storage” (Запомнить) для сохранения настроек, или “Back to Default” (Восстановить стандартные) для отмены.



Пиктограмм	Функция	Описание
а		
	Автоматическая калибровка	Нажмите, чтобы начать калибровку фокуса для каждого фокусного расстояния.
<i>Ручная калибровка</i>		
	Приблизить / удалить изображение	Нажмите  /  для выбора фокусного расстояния, которое необходимо настроить.
	Увеличить / уменьшить резкость	Нажмите  /  для настройки резкости выбранного фокусного расстояния.

ПРИЛОЖЕНИЕ 1 СОЗДАНИЕ УЧЕТНОЙ ЗАПИСИ (АККАУНТА) ДЛЯ СЛУЖБЫ DDNS

Для служб PPPOE или DHCP (Динамический IP-адрес) Вы должны ввести имя хоста, который будет указывать IP-адрес Вашей сетевой камеры для первого входа по данной учетной записи.

Существует много веб-сайтов с бесплатными приложениями в виде службы DDNS и ниже приведен пример приложения с учетной записью DDNS при заходе с веб-сайта <http://www.dyndns.com>.

Шаг 1: Зайти на сайт <http://www.dyndns.com> и щелкнуть по кнопке “Create Account” (Создать учетную запись), чтобы создать на учетную запись DDNS.

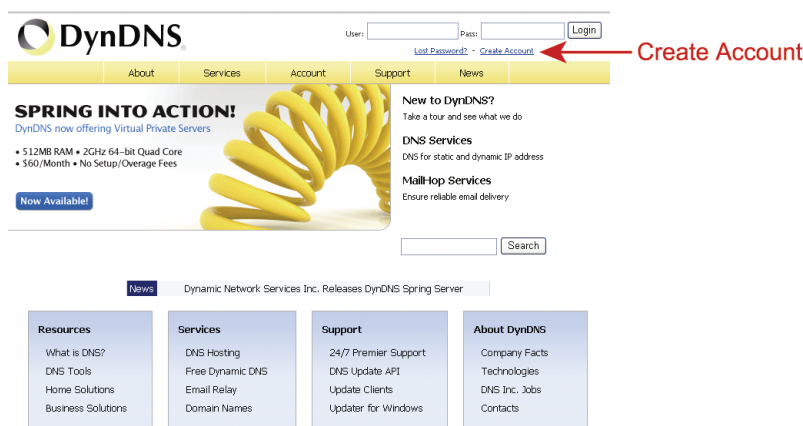

Шаг 2: Ввести информацию, которую необходимо, чтобы получить аккаунт, необходимый для доступа, в соответствии с инструкциями, приведенными на веб-сайте.

- Ввести с клавиатуры имя пользователя и логин, например, *headoffice523*.
- Установить пароль и повторить его снова для подтверждения.
- Ввести с клавиатуры Ваш адрес электронной почты и повторить ввод для подтверждения.

Затем щелкнуть по кнопке “Create Account” (Создать аккаунт).

Шаг 3: Система автоматически вышлет подтверждение в виде сообщения электронной почте на введенный Вами адрес этой электронной почты. Пожалуйста, прочитайте это электронное письмо в течение 48 часов и завершите процедуру для того, чтобы активировать Вашу учетную запись в соответствии с инструкциями, которые приведены в электронном сообщении.

Когда учетная запись подтверждена, Вы увидите надпись “Account Confirmed” (Учетная запись подтверждена). После этого Ваша учетная запись будет успешно создана.

Шаг 4: Надо щелкнуть по кнопке “login” (войти в систему) и ввести имя пользователя и пароль, которые Вы установили для входа в систему.

Шаг 5: Щелкнуть по кнопке “Add Host Services” (Добавить службы хоста).

- Ввести значимое имя хоста.
- Выбрать имя хоста системы.
- Ввести IP-адрес, на который Вы хотите сделать перемещение.

Следует записать полное имя хоста, например, *headoffice523.dyndns.org*. Затем щелкнуть по кнопке “Add To Cart” (Добавить в карту) для оплаты.

Logged In User: headoffice523
My Cart My Services Log Out

My Account About Services Account Support News

Add New Hostname [Host Services](#)

Note: You currently don't have any active [Dynamic DNS Pro upgrades](#) in your account. You cannot use some of our Host Service features. Paying for an Dynamic DNS Pro upgrade will make this form fully functional and will add several other features.

Hostname: .

Wildcard Status: Disabled [\[Want Wildcard support?\]](#)

Service Type: Host with IP address
 Webhop Redirect
 Offline Hostname

IP Address:
[View auto detached IP address 211.75.84.96.](#)
 TTL value is 60 seconds. [Edit TTL.](#)

Mail Routing: Yes, let me configure Email routing.

← Add To Cart

Примечание: Эта служба бесплатна. Просто нужно закончить процесс оплаты и ввести **Hem**, когда потребуется информация о необходимости платежа.

Шаг 6: Щелкнуть по кнопке “Activate Services” (Активировать службы) после проверки и готовности использовать службы DDNS сейчас.

Free Services Checkout

Once you have confirmed the contents of your cart your services will be instantly activated.

Service	Period	Price
Dynamic DNS Hosts headoffice523.dynalias.org	-	\$0.00
Sub-Total:		\$0.00

← Activate Services

Шаг 7: Вернитесь в веб-браузер и пройдите к пункту “Network” (Сеть) → “DDNS”. Следуйте описанию в разделе “3.2 Настройка сети с помощью мастера” на стр. 10.

ПРИЛОЖЕНИЕ 2 НАСТРОЙКИ ФУНКЦИИ ОТСЛЕЖИВАНИЯ ПО ЛИЦУ

Функция отслеживания по лицу используется специально для приближения изображения лица нарушителя в целях более легкого опознания.

Примечание: Отслеживание по лицу не поддерживается, если формат поточного видео установлен в режим Multi-Mode (многорежимный), а данное меню не отображается на странице настройки.

Примечание: Если данная функция активирована, то функции DPTZ, Smart Zoom и оптическое масштабирование недоступны к использованию.

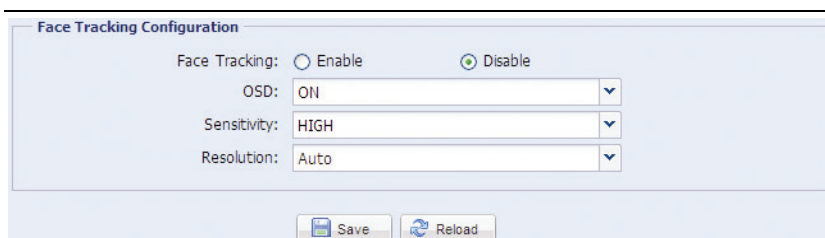

ШАГ 1: Нажмите “Config.” для входа на страницу “Camera Configuration” (Настройка камеры), и выберите “Camera” (Камера) → “Face Tracking” (Отслеживание по лицу).

ШАГ 2: Выберите и настройте функцию "Face Tracking", как описано ниже:

ПУНКТ	ОПИСАНИЕ	
Face Tracking (Отслеживание по лицу)	Выберите “Enable” (Включить) для активации или “Disable” (Отключить) для деактивации данной функции.	
OSD	Выберите “ON” (ВКЛ.) для отображения на экране следующих статусных сообщений в режиме прямой трансляции:	
	FACE STANDBY (РЕЖИМ ОЖИДАНИЯ):	Функция активирована и готова к использованию.
	FACE TRACKING (ИДЕТ ОТСЛЕЖИВАНИЕ):	Производится отслеживание.
	FACE ZOOM IN / OUT (ПРИБЛИЖЕНИЕ / УДАЛЕНИЕ ЛИЦА):	Выполняется приближение лица для наблюдения или отдаление изображения, когда отслеживаемый объект покидает зону наблюдения.
Sensitivity (чувствительность)	Установка чувствительности функции отслеживания - HIGH (ВЫСОКАЯ) / MEDIUM (СРЕДНЯЯ) / LOW (НИЗКАЯ).	
Resolution (разрешение)	Установка разрешения изображения для функции отслеживания - Auto (Автоматически) / VGA (640x480) / QVGA (320x240).	

ШАГ 3: Когда все настройки сделаны, нажмите “Save” (Сохранить) для сохранения внесенных изменений, и нажмите сверху “Live” (Трансляция) для возврата к режиму прямой трансляции изображения.